

SUPER CASSETTE VISION  
スーパーカセットビジョン

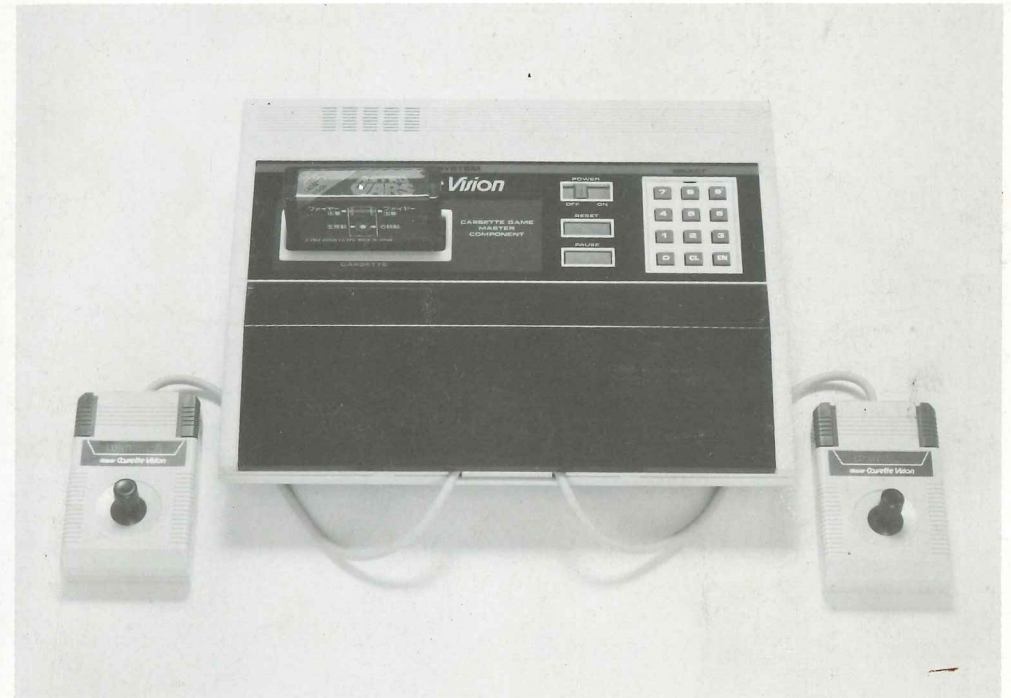

《サービス・ステーション》

この商品についてご不明の点、また万一故障の場合は、お近くの各営業所にご連絡ください。

本 社	〒111 東京都台東区駒形1-12-3コンシューマーサービス係	TEL 03(843)8811(代表)
札幌営業所	〒060 札幌市中央区南1条西1丁目 第2有楽ビル	TEL 011(241)0207~8
仙台営業所	〒980 仙台市北目町4番7号 東北堂ビル5A	TEL 0222(23)4155~6
名古屋営業所	〒460 名古屋市中区錦3-7-9 太陽生命名古屋第2ビル3F	TEL 052(962)6096~7
大阪営業所	〒542 大阪市南区安堂寺町2-1-10 則尾産業ビル2F	TEL 06(768)9236~9
広島営業所	〒730 広島市中区鉄砲町5-7 広島偕成ビル405号	TEL 082(228)1556~7
福岡営業所	〒812 福岡市博多区博多駅東2-4-30 いわきビル601号	TEL 092(451)6585~6

スーパーカセットビジョンには、エポック社のカセットビジョン & Jr用のゲームカセットは使用できません。スーパーカセットビジョン専用ゲームカセット(別売)をご使用ください。



エポック社

このたびは、エポック社のテレビゲーム“スーパーカセットビジョン”をお買い上げいただき、まことにありがとうございました。

ご使用前に取り扱い方、使用上の注意など、この取り扱い説明書をよくお読みいただき、正しい使用方法でお楽しみください。  
なお、お読みになった後は、「保証書」とともに大切に保管してください。

## も く じ

1. 使用上の注意	1
2. 各部の名称とはたらき	2~3
3. ゲーム機本体とテレビの接続方法	4~7
4. ご使用方法	8~10
5. 修理を依頼される前に	11~12
6. アフターサービス・保証書について	13
7. 定格	13

## 1. 使用上の注意

この“スーパーカセットビジョン”は、中にLSIなどをはじめいろいろな、電子部品が入った精密機器ですので、ていねいに取り扱いってください。

- ①本体を落としたり、ぶつけたりするような強い衝撃を与えないでください。
- ②直射日光のあたるところ、熱のこもるところ(ストーブの近くなど)、湿度の高いところでの使用や保管はさけてください。
- ③遊ばないときは、必ずパワースイッチ(電源)をOFFにしてください。  
また、ACアダプターをコンセントから抜いてください。
- ④ACアダプターは、必ず付属の“エポック社のスーパーカセットビジョン専用アダプター”を使用してください。  
他のACアダプターを使いますと、故障の原因となりますので絶対に使用しないでください。
- ⑤本体及び付属品の分解、改造は絶対にしないでください。
- ⑥カセットは“スーパーカセットビジョン専用ゲームカセット”(別売)を使用してください。エポック社のカセットビジョン&Jr用のカセット、及び他社メーカーのカセットは使用できません。
- ⑦本体などの汚れは、やわらかい布でふいてください。シンナーやベンジンなどの揮発性の高いものや化学ぞうきんは、絶対に使わないでください。
- ⑧テレビに近づきすぎてゲームをしますと、目の為によくありません。  
画面からはなれてゲームをするようにしましょう。

★本機の消費電力は従来のTVゲームと比べると大きい為、長い時間遊んでいると、本体が、若干熱を持ちますが、機能には支障ありません。

## 2. 各部の名称とはたらき

《ゲーム機本体 背面》

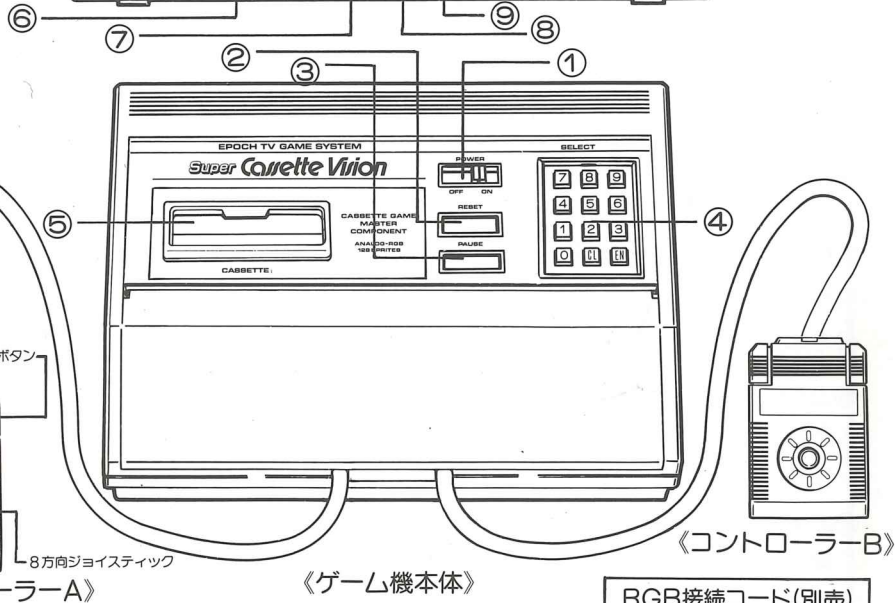
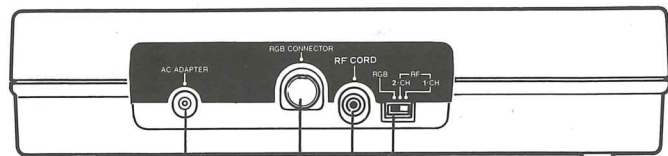

《ゲーム機本体》

RGB接続コード(別売)  
標準小売価格¥3,800

本機のRGB-CONNECTOR  
とRGB対応テレビの21ピンマ  
ルチコネクタを接続します。

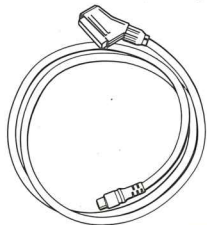

最寄りのデパート・小売店  
でおもとめください。  
もし品切れの場合、エポック  
社の各営業所におたずね  
ください。

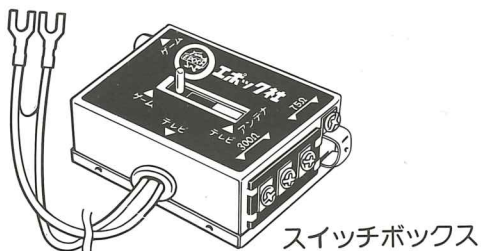

スイッチボックス

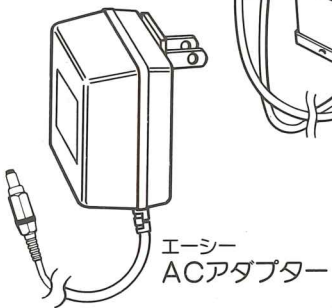

エーシー  
ACアダプター

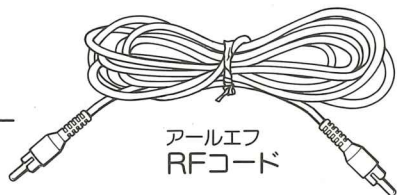

アールエフ  
RFコード

### ①パワースイッチ

ONにすると電源が入ります。

※カセットを入れたり、はずしたりするとき、及び遊ばないときは必ずOFFにしてください。

### ②リセットボタン

誤動作、またはゲーム途中で最初からゲームを始めたい時に押してください。

※リセットするとそれまで記憶されていた得点は、消去されます。

### ③ポーズボタン

ゲームを途中で中断する場合、そのままの状態にしておきたいときに押してください。

※再びゲームをはじめるときは、もう一度押してください。

### ④セレクト12キー

ゲームセレクト・ゲーム中の選択などのときに押してください。

※EN: ENTER CL: CLEARの略です。

### ⑤カセット差し込み口

“スーパーカセットビジョン専用ゲームカセット”をここに差し込みます。

※カセットを差すときはシール面を手前にして、ゆっくり最後まで差し込んでください。逆挿入は、故障の原因となりますので、絶対にしないでください。

エーシー アダプター

### ⑥AC ADAPTERジャック

付属の専用ACアダプターを接続します。

※専用ACアダプター以外は故障の原因となりますので絶対に接続しないでください。

アールジービー コネクター

### ⑦RGB-CONNECTOR

RGB対応テレビ(21ピンマルチコネクタ付)をお持ちの方は、エポック社のRGB接続コード(別売)を使って接続します。

色にじみのない鮮明な画像でゲームが楽しめます。

※RGB対応テレビでも、21ピンマルチコネクタがついていないテレビは、使用できません。またパソコン専用モニターも使用できません。

アールエフ コード

### ⑧RF CORD ジャック

付属のRFコードを使って、スイッチボックスを接続します。

※付属のスイッチボックス以外のは、絶対に接続しないでください。

アールジービー・アールエフ(1チャンネル・2チャンネル)

### ⑨RGB・RF(1-CH・2-CH)切り換えスイッチ

RGB・RFの切り換えスイッチです。RGB対応で使用する場合、RGBにあわせてください。通常使用の場合、1チャンネルテレビ放送を行なっている地域では2-CHに、2チャンネルでテレビ放送を行なっている地域では、1-CHにあわせてください。

※空きチャンネルのない場合、または両方空いている場合は、1か2いずれかの映像の良好なチャンネルにあわせてください。

### ⑩コントローラー(2個)

ゲーム操作キーとして8方向ジョイスティックとアクションボタン(2個)が付いています。

※ゲーム操作キーの使い方は、カセットにより異なりますので各カセットの説明書をよく読んで、ご使用ください。

# 3. ゲーム機本体とテレビの接続方法

## ■テレビのVHF側の空きチャンネルでご使用の場合

- テレビの電源スイッチ、ゲーム機本体の電源スイッチを切ってください。
- UHFは使用しないので手を触れないでください。
- ビデオテープレコーダー(VTR)をご使用の場合は、スイッチボックスをVTRとテレビの間に取り付けてください。この場合、ゲーム中でもビデオ録画ができます。

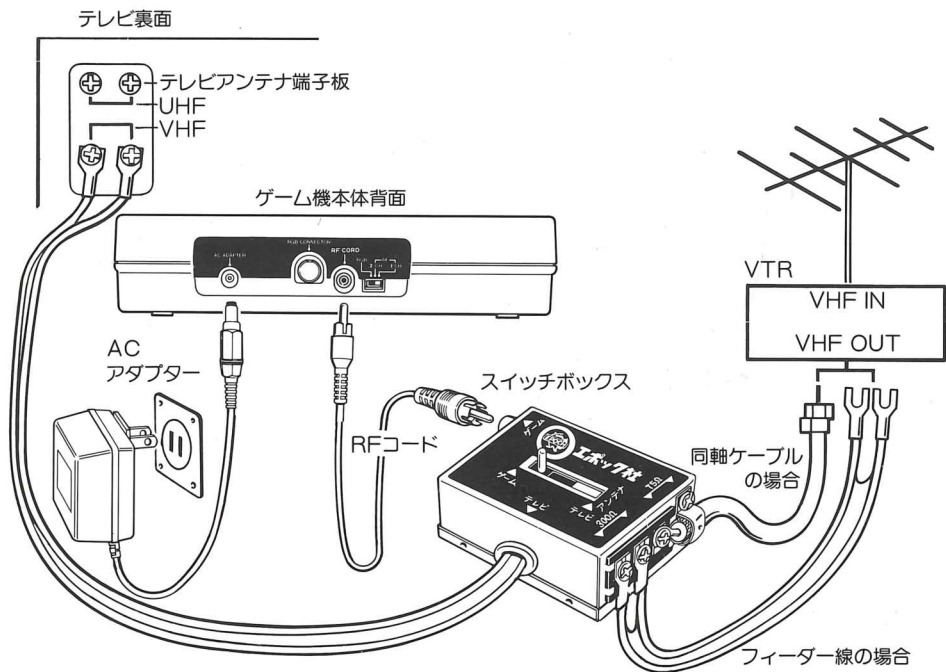

## スイッチボックスの取り付け方

- ①テレビのアンテナ端子板についてのアンテナ線の形状を見てください。アンテナ線には、図のような2種類の線があります。

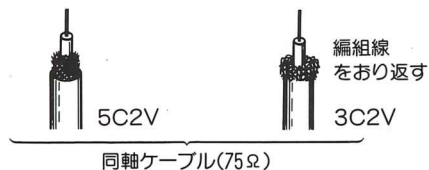

## ② アンテナが平行フィーダー線(300Ω)の場合

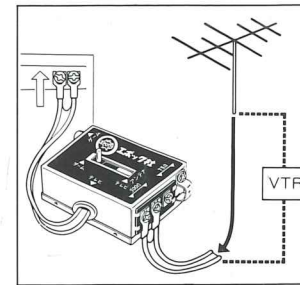
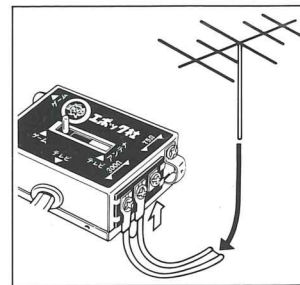
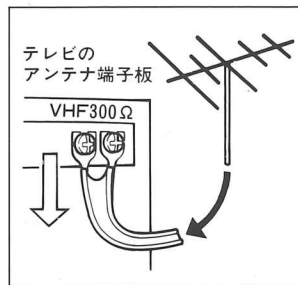

- テレビのアンテナ端子板についての平行フィーダー線を取り外します。
- 取り外した平行フィーダー線をスイッチボックスの300Ω端子に取り付けます。
- スイッチボックスの平行フィーダー線をテレビの300Ω端子に取り付けます。
- ③ビデオテープレコーダー(VTR)をご使用の場合は、点線のように配線してください。

## ③-1 アンテナ線が同軸ケーブル(75Ω)の場合

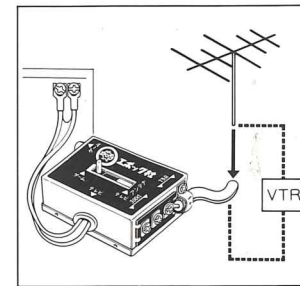
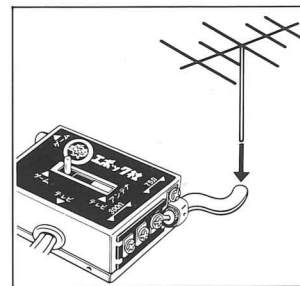
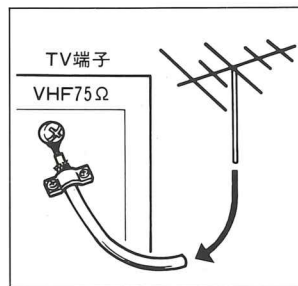

- テレビのアンテナ端子板についての同軸ケーブルを取り外します。
- 取り外した同軸ケーブルをスイッチボックスの75Ω端子に取り付けます。
- スイッチボックスの平行フィーダー線をテレビの300Ω端子に取り付けます。

●75Ω ↔ 300Ωの切り換えがしているテレビの場合は300Ωにします。

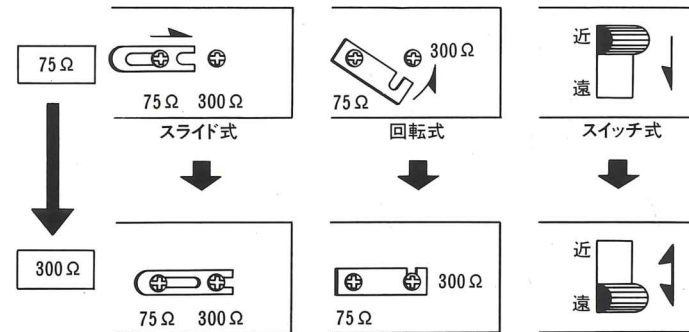

④テレビのアンテナ端子板に75Ω ↔ 300Ωの切り換えスイッチのついているテレビの場合は、必ず300Ωに切り換えてください。又遠 ↔ 近の切り換えスイッチのある場合は、映像の良好な方に切り換えてください。

### ③-2 テレビのVHF入力がF型もしくはジャック式の場合

この場合は“300Ω変換器”が必要になります。  
テレビに付属していない場合は、最寄りの電気店におたずねください。



F型入力



ジャック式

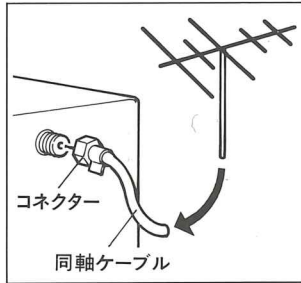

●テレビのアンテナ端子板に差し込んである同軸ケーブルを取り外します。

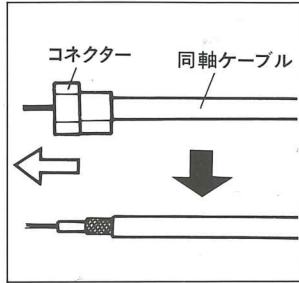

●取り外した同軸ケーブルの先についているコネクター(75Ωと300Ωの両用変換器)を外します。

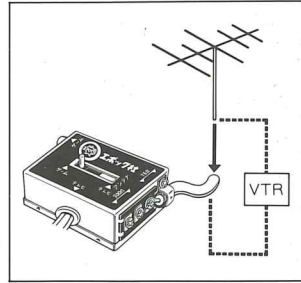

●コネクター(75Ωと300Ωの両用変換器)を取り外した同軸ケーブルをスイッチボックスの75Ω端子に取り付けます。

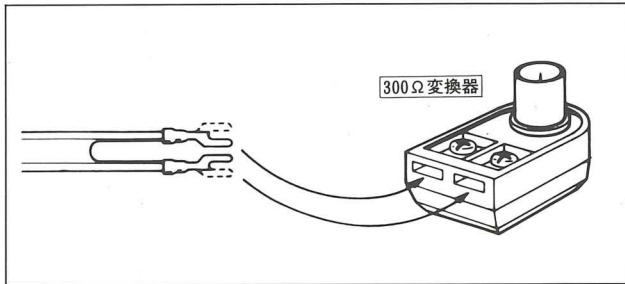

●スイッチボックスの平行フィーダー線を300Ω変換器に差し込み、ネジを止めます。(75Ωと300Ωの両用変換器の場合300Ω変換器として使用できます)

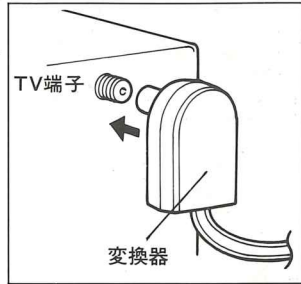

●300Ω変換器をアンテナ端子板のF型もしくはジャック式の差し込み口へ差し込みます。

### ④ UHF放送だけの地区の場合

●スイッチボックスの平行フィーダー線をテレビのVHF 300Ω端子に取り付けます。  
⑤ UHFアンテナのフィーダー線は、従来どおりの接続ですので、手を触れないでください。

UHFアンテナ

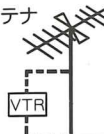

テレビ表面

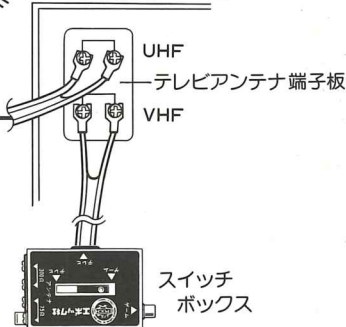

スイッチボックス

### ⑤ 分波器を利用している場合

●取り付け方の詳細は、5ページ②の事項を参考にしてください。  
⑤ UHFアンテナのフィーダー線は、従来どおりの接続ですので、手を触れないでください。

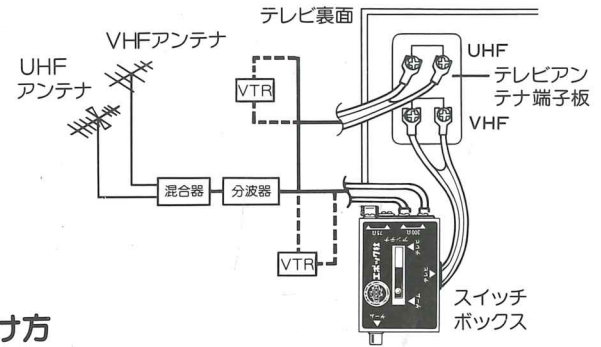

### ■ VTR使用の場合の取り付け方

ビデオテープレコーダー(VTR)をご使用の場合は、下図のように、スイッチボックスを、VTRとテレビの間に取り付けてください。

- ※UHF側は使用いたしませんので、絶対に手を触れないでください。
- ※VTR使用の場合の微調整は、VTRの出力とテレビを調整してください。(詳しくは、VTRの説明書の“微調整の方法”を読んでください)
- この場合、ゲーム中でもビデオ録画はできます。

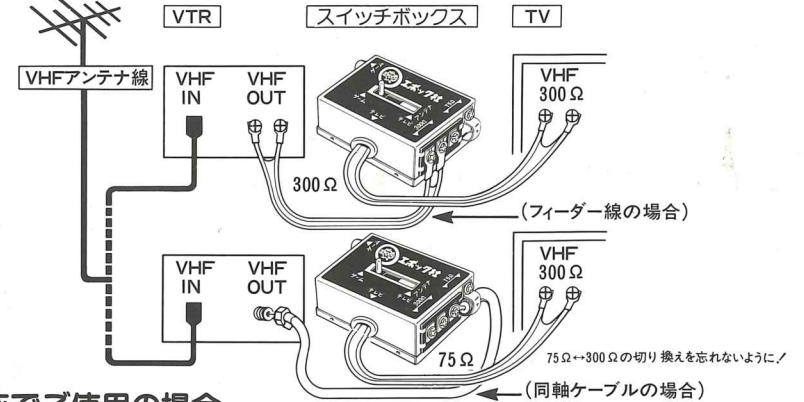

### ■ RGB対応でご利用の場合

●エポック社のRGB接続コード(別売)を使って、ゲーム機本体に付いているRGBコネクターと、RGB対応テレビに付いている21ピンマルチコネクターとを、直接接続します。  
⑤この場合、アンテナのフィーダー線は従来どおりの接続ですので、手を触れないでください。  
VHF側の空きチャンネルの使用と両用する場合は、②～⑥の事項を参考にしてください。

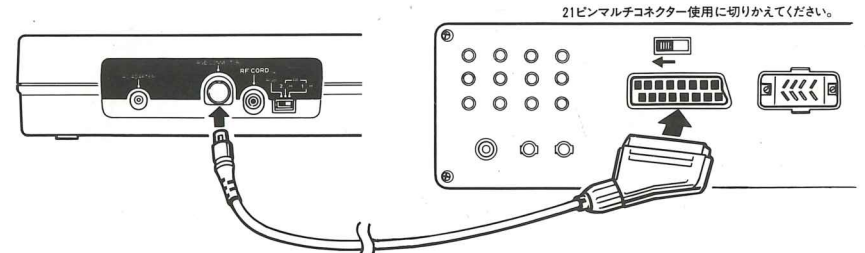

## 4. ご使用方法

ゲーム機本体とテレビの接続後、もう一度配線を確認してから、次の手順で使用してください。

- ① スイッチボックスについている ゲーム↔テレビの切り換えスイッチをゲームにします。

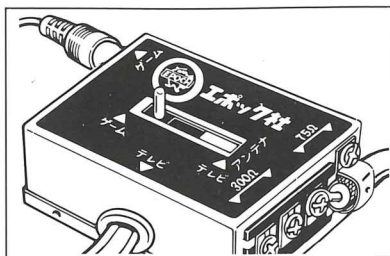

- ② テレビの電源を入れ、VHFチャンネル(1チャンネルか2チャンネル)とゲーム機本体のチャンネルをあわせます。(RF 1-CH・2-CH)  
RGB対応の場合は、ゲーム機本体を、RGBにセットします。テレビの方も、RGB表示にセットします。

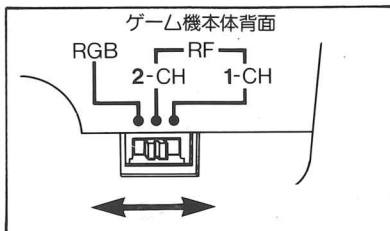

- ③ ゲーム機本体の電源スイッチをONにします。  
テストディスプレイの映像が悪いときは、VHFの微調整ツマミを回して最良の位置にあわせてください。

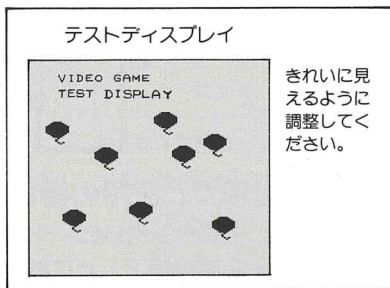

### ■ロータリーチャンネルの例

VHFチャンネルの内側か外側にある微調整ツマミを押しながら回します。押しも回らない場合、または押せない場合には、ツマミの奥にパッキングがはいつていることがありますので、パッキングを取り外して調整してください。

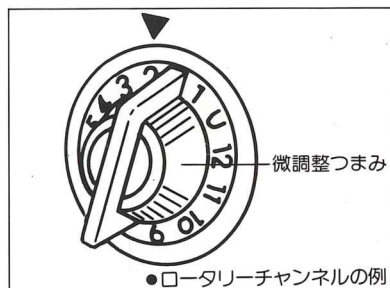

### ■タッチチャンネルの例

空きチャンネルのボタンを押します。タッチチャンネルの場合空きチャンネルならばどこでもかまいません。

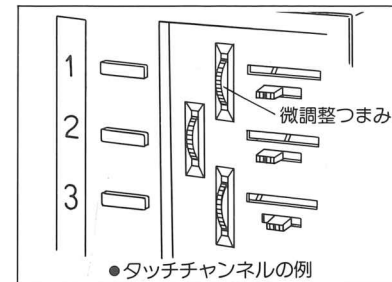

チャンネル部分の押しボタンのカバーを外し、インジケーターをVLの位置にセットします。VHFの微調整ツマミを調節して、鮮明な画像ができるようにします。

④ VHFの微調整は、ご家庭のテレビによって異なりますので、テレビの取り扱い説明書をご覧ください。

- ④ ゲーム機本体の電源スイッチを必ずOFFにしてから、ゲームカセットを、シール面を手前にしてゆっくり最後まで差し込みます。

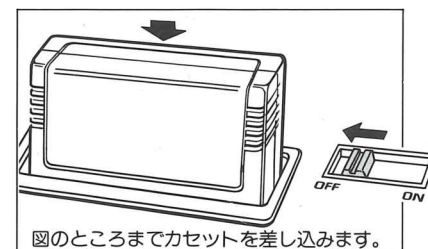

⑤ ゲームカセットを出し入れするときは、必ずゲーム機本体の電源スイッチをOFFにしてください。

- ⑤ ゲーム機本体の電源スイッチをONにします。

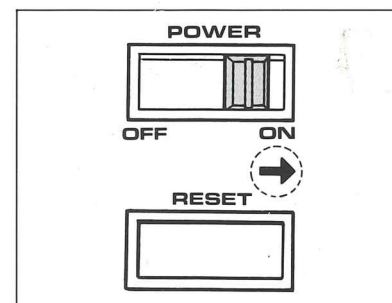

- ⑥ ゲーム機本体のリセットボタンを押してください。

- ⑦ 各ゲームカセットについているゲーム説明書をよく読んで、それに従ってゲームを楽しんでください。

- ⑧ ゲームカセットを交換する場合  
ゲーム機本体の電源スイッチを必ずOFFにしてから、ゲームカセットを抜きます。次のゲームカセットを、前と同じように差し込み、電源をONにします。

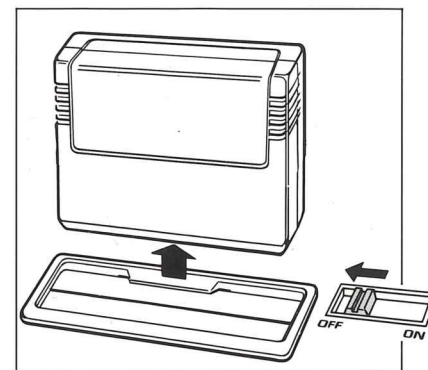

⑨ カセットを抜くときは、ゆっくりとまっすぐ引いてください。

## 一般のテレビ放送をご覧になる場合

- ① ゲーム機本体のパワースイッチをOFFにします。

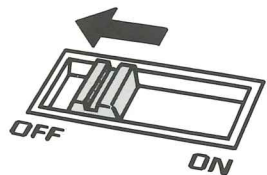

- ② スイッチボックスのゲーム↔テレビ切り換えスイッチをテレビの方にあわせませう。

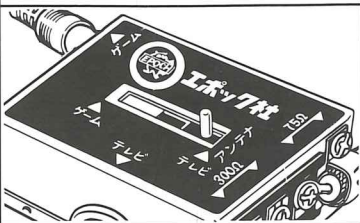

- ③ お好みの番組にテレビのチャンネルをあわせてください。  
 ※ゲームをしない時は、アダプターをコンセントからはずすようにしてください。

- ④ RGB対応の場合は、ゲーム機本体のパワースイッチをOFFにして、お好みの番組にテレビのチャンネルをあわせてください。

●本体裏面の調節穴は、メンテナンス用ですので、絶対に手を触れないでください。

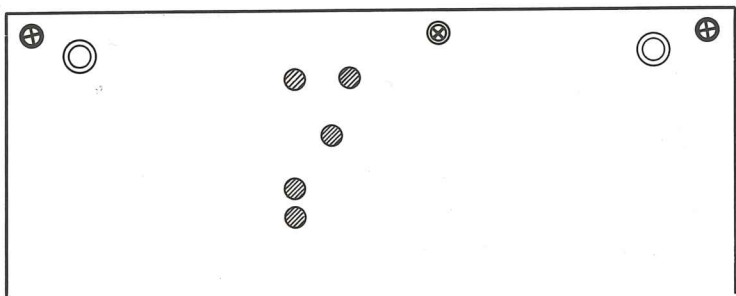

●ACアダプターコード・RFコードをはずす場合は、絶対にコードを引っばらないようにしてください。(コードの中で断線してしまうことがあります) 必ずコードの根元のプラグを持って、ゆっくり抜いてください。

## 5. 修理を依頼される前に

ご使用中に、万一故障と思われることがありましたら、修理サービスをお申し付けになる前に次のことをもう一度お調べください。

- ①ゲームの映像が出ない  
 (画面が明るくならない)

テレビの電源プラグはコンセントに入っていますか。

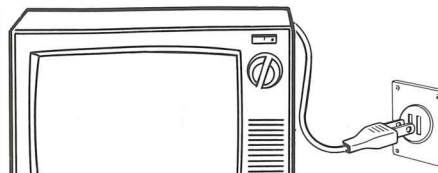

テレビの電源スイッチは入っていますか。

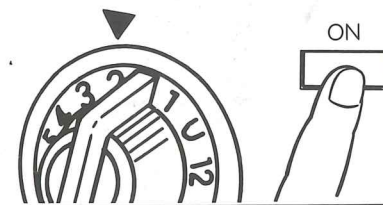

(画面は明るい)

テレビのチャンネルがゲーム機本体のチャンネル(1-CHまたは2-CH)にありますか。

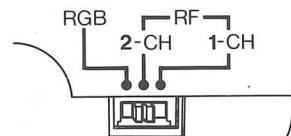

ゲーム機本体のパワースイッチはONになっていますか。

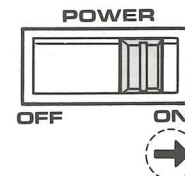

切り換えスイッチは「ゲーム」になっていますか。

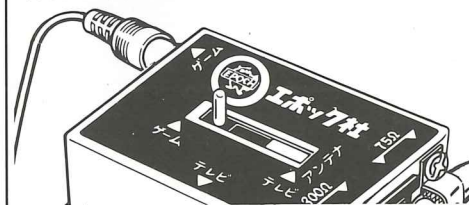

スイッチボックス周辺のコードがはずれていませんか。

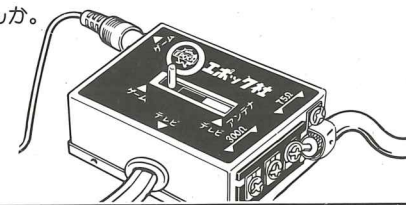

- ②ゲームの映像が悪い  
 (ゲーム中画面がチラチラする)

RFコードがスイッチボックスに正しく接続されていますか。



テレビのチャンネル微調整がズれていませんか。



(映像に色がつかない、色が薄い、色あいが悪い)

テレビのチャンネル微調整がズれていませんか。



テレビの色の濃さ、色あい調整つまみは、正しく調整されていますか。

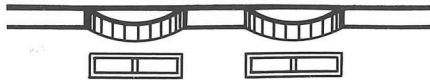

(映像が横流れしたり縦流れしたりする)

テレビの垂直同期、水平同期の調整がズれていませんか。

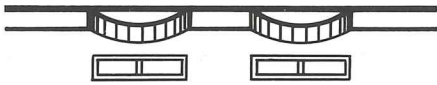

テレビのチャンネル微調整がズれていませんか。



### ③テレビ放送の映りが悪い

ゲーム機本体のパワースイッチは、「OFF」になっていますか。

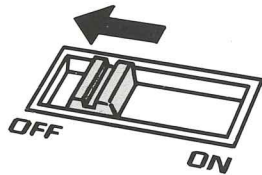

切り換えスイッチは、「テレビ」になっていますか。

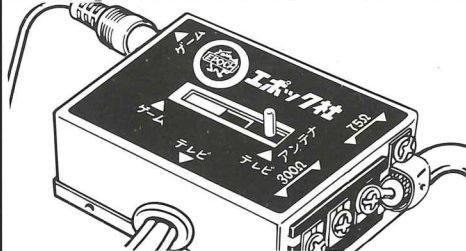

テレビアンテナからのケーブルがスイッチボックスに正確につながっていますか。

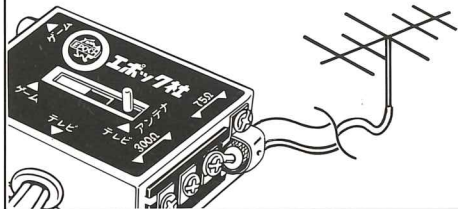

分波器を利用している場合、分波器の前にスイッチボックスを接続していませんか。

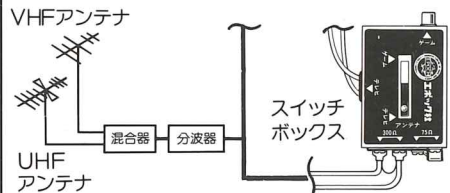

## 6. アフターサービス・保証書について

エポック社の「スーパーカセットビジョン」は厳重な品質検査の上、お客様のお手元にお届けしていますが、万一故障等が起きましたら、保障規定に基づいて無償で修理致します。

なお、その場合は、必ず保証書をご提示ください。

### 〈保証書について〉

この商品は、保証書を別途添付しております。

保証書に販売年月日、販売店名の記入捺印なき場合には、保証書は無効となりますので必ずお買い上げ店に記入をお求めください。

詳しい保証規定は、保証書の裏面に記されていますので、よく読みの上、保証書を大切に保管してください。

## 7. 定 格

使用電源	専用ACアダプター DC8.5V 800mA	
消費電力	平均4.5W(カセット使用時)	
LSI	CPU	1
	VDC	1
	SOUND G	1
	RFモジュレーター	1
	スタティックRAM	2
使用温度	10℃～40℃	
本体寸法	203×258×47(mm)	
本体重量	約790g(コントローラーを含む)	
付属品	ACアダプター スイッチボックス RFコード	